



**jaga**



*Energy*  
**SAVERS**  
LOW-H<sub>2</sub>O

**MINI CANAL € 2017.PL**



*Energy*  
**SAVERS**  
**LOW-H<sub>2</sub>O**

## MINI CANAL

Małe wymiary - wielka moc

Idealne rozwiązanie do pomieszczeń z wysokimi oknami, oranżerii i biur.

Pod kratką ukryty jest szybko reagujący system Low-H<sub>2</sub>O. Jedynym widocznym elementem grzejnika w pomieszczeniu jest estetyczna kratka przykrywająca, którą można idealnie dopasować do podłogi lub wystroju wnętrza.

- Minimalna głębokość od 9 cm.
- Gotowa do zamontowania jednostka, w pełni złożona i przetestowana.
- Kratki pasujące do każdego wnętrza.
- Technologia Low-H<sub>2</sub>O, z dobrze przewodzącym i ultraszybkim wymiennikiem.
- 3 razy większa wydajność z systemem DBE.
- Automatyczne sterowanie za pomocą czujnika temperatury czynnika grzewczego.
- **30 lat gwarancji** na wymiennik ciepła.

Ogrzewanie podłogowe w kombinacji z grzejnikami Low-H<sub>2</sub>O zużywa o 30% mniej energii.

DĄB lakierowany

ALU LAKIEROWANE kolor [028]





MINI CANAL

# MINI CANAL - WYMIARY

## PRZEGLĄD WYMIENNIKÓW CIEPŁA

Otwór montażowy: wysokość H + 1 cm, długość L i szerokość B + 0.5 cm!

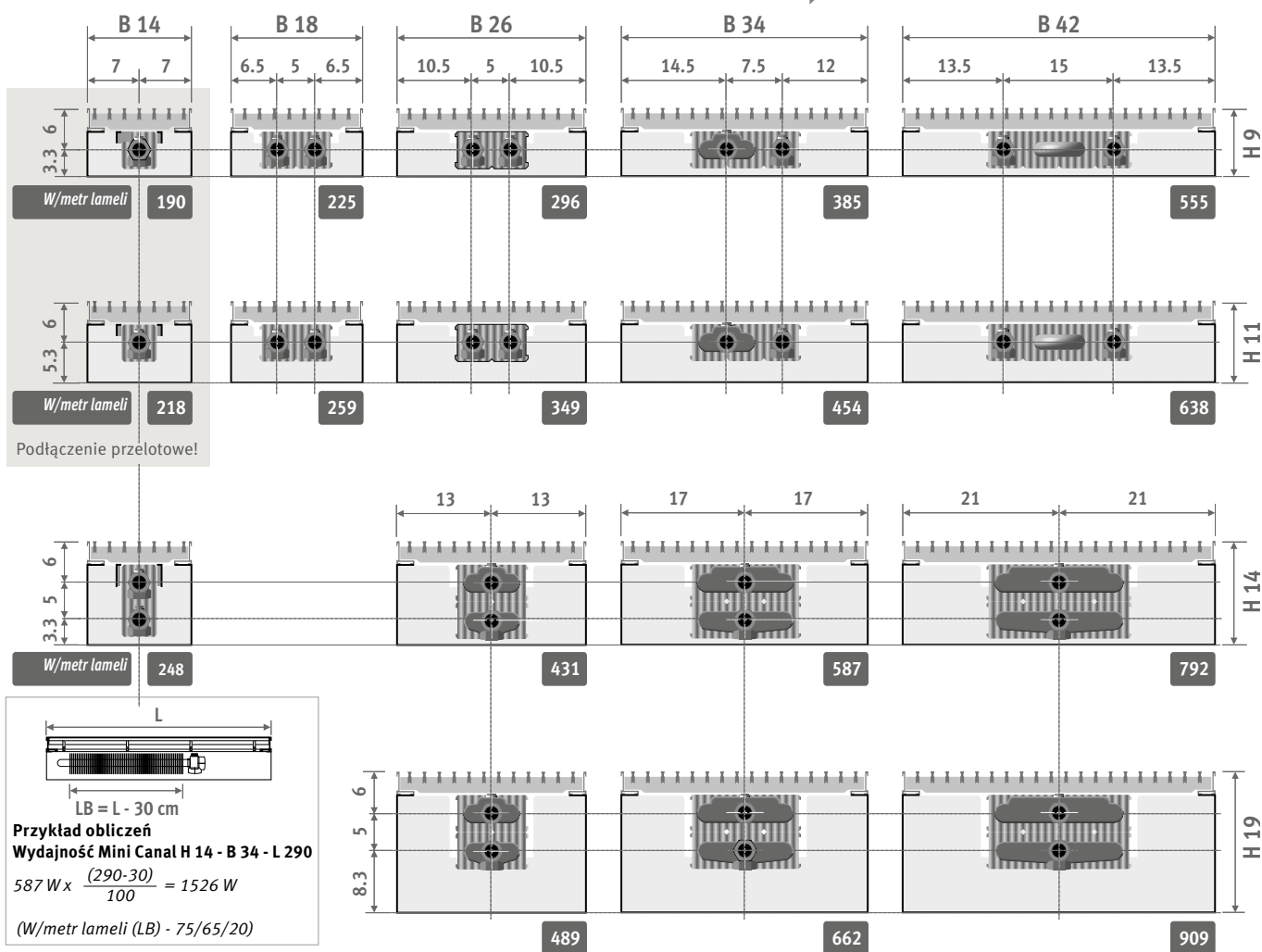

### KOD ZAMÓWIENIA

#### Z RAMKĄ TYPU L (PROFIL - L)

kod	wys.	dł.	szer.	kratka
MICL .	009	110	14 .	/XXX

uzupełnij kodem kratki

#### Z RAMKĄ TYPU Z (PROFIL - Z)

kod	wys.	dł.	szer.	kratka
MICZ .	009	110	14 .	/XXX

uzupełnij kodem kratki

### DOSTAWA STANDARDOWA

Wstępnie zmontowany grzejnik z wnętrzem lakierowanym na kolor ciemny szary:

- wymiennik ciepła Low-H<sub>2</sub>O
- koryto z zamontowaną ramką typu L lub typu Z
- kratka według wybranej opcji
- taśmy mocujące
- odpowietrznik(i) 1/8" oraz korek(i) 1/2"

Grzejnik Mini Canal dostępny jest również z ramką przykrywającą. Ten rodzaj ramki przykrywa szczelinę pomiędzy grzejnikiem a podłogą.

### INSTALACJA

Grzejnik Mini Canal dostarczany jest jako **kompletnie zmontowana i gotowa do zainstalowania jednostka**. Możliwość montażu w podłogach betonowych, pływakowych i komputerowych lub w istniejących kanałach. Opcjonalna ramka z profilem 'Z' umożliwia montaż w przypadku wykończonej podłogi. Ramkę można zdemontować i wymienić na kratkę L. Ramka 'Z' umożliwia zastąpienie szczeliny pomiędzy podłogą a ramką koryta grzejnika.

#### Instalacja

- Łatwy montaż bez potrzeby składania urządzenia na miejscu.
- Wypoziomuj grzejnik za pomocą taśm mocujących lub opcjonalnych uchwytów poziomych.
- Przetknij rury przez gumowe przepusty.
- Jeśli to wymagane zastosuj dodatkowy przepust do głowicy z kapilarą.
- Przeprowadź test ciśnieniowy instalacji.
- Wykończ podłogę.

# BUDOWA GRZEJNIKA - MINI CANAL



**Ramka L (MICL)**  
Anodowane aluminium,  
kolor dopasowany do kratki



**Kratka**  
duży wybór dekoracyjnych kratek w wielu kolorach; anodowane aluminium, kilka gatunków drewna, stal nierdzewna

**Taśma wyciszająca**  
Z czarnej gumy (opcja).  
Redukuje odgłosy kontaktowe

**Ramka Z (MICZ)**  
Anodowane aluminium,  
kolor dopasowany do kratki



**Odpowietrznik**

**Wymiennik ciepła Low-H<sub>2</sub>O**  
wykonany z miedzi i aluminium,  
«niewidoczny» poprzez ciemno-  
szary lakier (RAL 7024)

**Taśmy mocujące**  
ilość zależna od długości grzejnika

**Koryto**  
wykonane z galwanizowanej  
blachy stalowej lakierowanej  
na kolor szary; grubość 1 mm, z  
otworami na rury z każdej strony

**Konsole**  
z blachy galwanizowanej  
elektrolitycznie  
i lakierowanej w kolorze  
wymiennika;  
grubość 1 mm

**Uchwyty poziomujące (opcja)**  
z podkładkami tłumiącymi

**Przepusty**  
do przyłączy hydraulicznych,  
wykonane z czarnej gumy

## ZASADA DZIAŁANIA

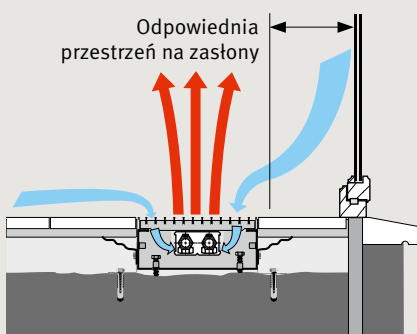

## KOMFORTOWA TEMPERATURA

Opadające masy zimnego powietrza związane z wysokimi przeszkleniami często powodują obniżenie komfortu cieplnego. Mini Canal tworzy kurtynę powietrzną: zimne powietrze z warstwy szyby i chłodne powietrze od strony pokoju wciągane jest przez grzejnik i podgrzewane, co zapewnia równomierny rozkład ciepła i możliwość osiągnięcia komfortowej temperatury w całym pomieszczeniu.

# MINI CANAL - INSTALACJA I PODŁĄCZENIA

## PODŁĄCZENIA

### Możliwości podłączeń

Istnieje kilka możliwości podłączenia grzejnika do instalacji:

centralny system sterowania, regulacja temperatury za pomocą termostatów lub systemów BMS (np. bez zaworu w korycie).

- z zaworem manualnym w korycie grzejnika.
- z głowicą termostatyczną w korycie grzejnika: w tym przypadku najlepiej jest wyposażyć grzejnik w głowicę termostatyczną z czujnikiem poza korytem grzejnika. Ustawianie temperatury jest łatwiejsze i czujnik prawidłowo mierzy temperatur otoczenia.

### Maksymalna przestrzeń na podłączenia

Podłączenia z jednej strony, wysokość 09 i 11.

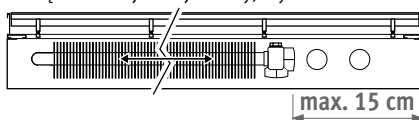

Podłączenia z jednej strony, wysokość 14 i 19.

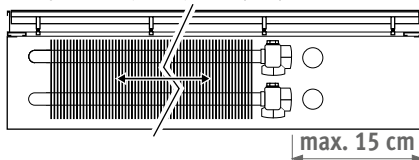

Podłączenia przelotowe.

Szerokość 14, wysokość 09 i 11.

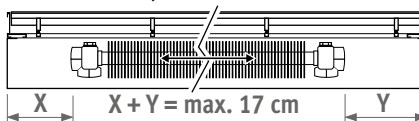

## PODŁĄCZENIE WENTYLACJI

Zamontowane podłączenie czopowe do systemu wentylacji.

Niedostępny dla H = 9 - 11 cm.

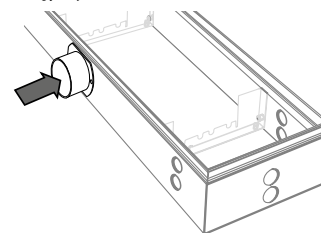

KOD		€
/V1	1 podłączenie $\varnothing$ 80 mm	119,20
/V2	2 podłączenia $\varnothing$ 80 mm	178,70

Dodaj /V1 lub /V2 do kodu Mini Canal.

Np.: MICL.014.110.14 /XXX /V1

### Inne systemy

System odświeżania powietrza 2

Wewnętrzny kolektor świeżego powietrza

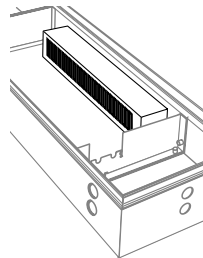

System odświeżania powietrza 3

Zewnętrzny kolektor świeżego powietrza

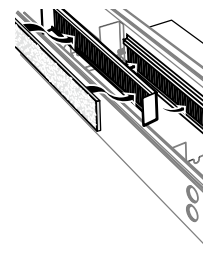

System odświeżania powietrza 4

Kolektor świeżego powietrza z boku

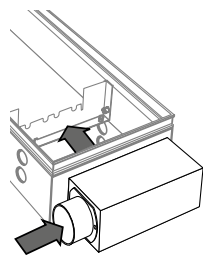

## ZESTAWY PODŁĄCZEŃ

### Wysokość 09 i 11

Z głowicą termostatyczną w kanale



Z głowicą zdalną



set 271

KOD 2-RUR.

€



COMC.JH2.JB.4...

62,50



COMC.JH2.RD.4...

122,40

uzupełnij kodem złącz

- Rurka metalowa 14/1 114
- Rurka metalowa 15/1 115
- Rurka metalowa 16/1 116
- Rurka RPE/ALU 16/2 316

### Wysokość 14 i 19

Z głowicą termostatyczną w kanale



Z głowicą zdalną



set 272

KOD 2-RUR.

€



COMC.JV2.JB.4...

58,80



COMC.JV2.RD.4...

118,80

uzupełnij kodem złącz

- Rurka metalowa 14/1 114
- Rurka metalowa 15/1 115
- Rurka metalowa 16/1 116
- Rurka RPE/ALU 16/2 316

### Inne głowice termostatyczne i złącza

Wszystkie opcje podłączeń i informacje techniczne patrz "Zestawy podłączeń i Zawory".

Więcej informacji na:  
[www.jaga.com.pl](http://www.jaga.com.pl)

# OPCJE - MINI CANAL

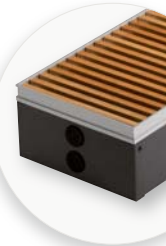

## PŁYTA ZABEZPIEZAJĄCA

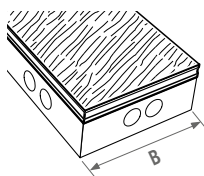

Płyta pilśniowa, grubość 22 mm. Chroni grzejnik przed zanieczyszczeniem i uszkodzeniem w trakcie prac budowlanych.

KOD ZAMÓWIENIA	kod		dł.		szer.
	7691.000	110	110	14	
L	B 14	18	26	34	42
110	15,90	17,00	18,50	20,70	22,30
130	16,40	17,70	19,50	22,20	24,00
150	17,00	18,50	20,70	23,60	25,80
170	17,60	19,30	21,70	25,10	27,60
190	18,30	20,10	22,80	26,60	29,30
210	18,80	20,80	23,80	27,90	31,10
230	19,40	21,60	25,00	29,40	32,80
250	20,00	22,40	25,90	31,00	34,50
270	20,60	23,20	27,00	32,30	36,20
290	21,10	23,90	28,10	33,80	38,00
310	21,70	24,70	29,20	35,40	39,80
330	22,40	25,50	30,20	36,80	41,60
370	23,50	27,10	32,40	39,60	45,00
410	24,70	28,70	34,50	42,60	48,60
450	25,80	30,20	36,80	45,50	52,10
490	27,00	31,70	38,90	48,40	55,50

## TAŚMA WYCISZAJĄCA

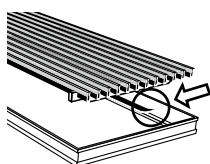

Dla kratki aluminiowych i drewnianych (nie ze stali nierdzewnej). Czarna taśma, grubość 1 mm. Stosowana w celu wykluczenia stuków

kontaktowych. Zamów liczbę rolek zgodnie z długością obwodu ramy:  $(B + L) \times 2$ .

KOD		€
7690.02	Rolla 6 metrów	22,10

## NAROŻNIKI 135° LUB 90°

Dla kratki drewnianych i aluminiowych.

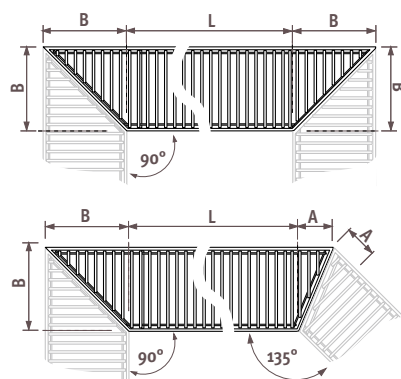

Aby zamówić narożniki, prosimy o kontakt: [info@jaga.com.pl](mailto:info@jaga.com.pl)  
Kanały i kratki dostarczane są ze skosami oraz elementami łączącymi.

## INNE WYSOKOŚCI, SZEROKOŚCI I DŁUGOŚCI

Skontaktuj się z nami: [www.jaga.com.pl](http://www.jaga.com.pl)

## UCHWYTY POZIOMUJĄCE

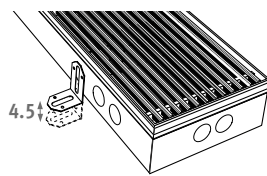

Łatwa regulacja wysokości na nierównych podłożach.

KOD		€/set
7690.01	reg. wysokości 0 - 4.5 cm	6,80
7690.04	reg. wysokości 4.5 - 13 cm	13,70

Rekomendowana ilość / długość grzejnika:

110 cm	2 zest.
130 > 190 cm	3 zest.
210 cm	4 zest.
230 > 310 cm	5 zest.
330 > 370 cm	7 zest.
410 cm	8 zest.
450 > 490 cm	10 zest.

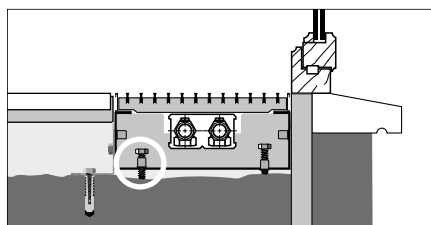

Opcja regulacji wysokości jest zawsze wyposażona w dodatkowe śruby umożliwiające zainstalowanie kanału przy ramie okiennej.

## IZOLACJA JEDNOSTRONNA

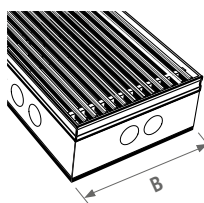

Z ciemnej szarej pianki polietylenowej o grubości 5 mm. W celu uniknięcia przenoszenia hałasu stosowane na górnych piętrach. (Niedostępne oddzielnie!)

## IZOLACJA 3-STRONNA

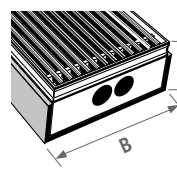

Z ciemnej szarej pianki EPDM o grubości 5 mm. (Niedostępne oddzielnie!)

KOD ZAMÓWIENIA	kod		dł.		szer.	
	7693.009	009	110	014		
H	L	B 014	018	026	034	042
009	110	30,80	31,10	31,50	32,10	32,70
	130	32,20	32,60	33,30	33,80	34,70
	150	33,70	34,20	34,90	35,60	36,50
	170	35,20	35,70	36,50	37,30	38,30
	190	36,80	37,20	38,20	39,20	40,20
	210	38,20	38,90	39,80	40,80	42,00
	230	39,80	40,30	41,50	42,60	43,90
	250	41,30	41,90	43,20	44,30	45,80
	270	42,70	43,50	44,80	46,10	47,70
	290	44,30	44,90	46,40	47,90	49,50
	310	45,80	46,50	48,10	49,70	51,30
	330	47,30	48,10	49,80	51,30	53,20
	370	50,30	51,20	53,00	54,80	56,90
	410	53,20	54,30	56,40	58,30	60,70
	450	56,30	57,40	59,60	61,80	64,40
	490	59,20	60,50	62,90	65,30	68,00
011	110	31,10	31,30	31,80	32,40	32,90
	130	32,60	32,90	33,60	34,20	34,80
	150	34,20	34,50	35,20	36,00	36,80
	170	35,70	36,10	37,00	37,80	38,60
	190	37,20	37,80	38,60	39,60	40,50
	210	38,90	39,40	40,30	41,50	42,40
	230	40,30	41,00	42,10	43,30	44,30
	250	41,90	42,60	43,80	45,00	46,20
	270	43,50	44,20	45,50	46,80	48,10
	290	44,90	45,80	47,10	48,60	50,00
	310	46,50	47,50	48,80	50,40	51,90
	330	48,10	49,00	50,60	52,30	53,80
	370	51,20	52,20	54,00	55,90	57,50
	410	54,30	55,40	57,40	59,40	61,30
	450	57,40	58,70	60,80	63,10	65,10
	490	60,50	61,80	64,20	66,70	69,00
014	110	31,40	---	32,30	32,80	33,40
	130	33,10	---	34,00	34,70	35,40
	150	34,70	---	35,80	36,60	37,40
	170	36,30	---	37,70	38,40	39,40
	190	38,00	---	39,40	40,30	41,40
	210	39,60	---	41,20	42,20	43,30
	230	41,30	---	42,90	44,10	45,40
	250	42,80	---	44,70	46,00	47,30
	270	44,40	---	46,50	47,90	49,20
	290	46,10	---	48,30	49,80	51,20
	310	47,70	---	50,10	51,60	53,20
	330	49,40	---	51,90	53,40	55,20
	370	52,60	---	55,40	57,20	59,10
	410	55,90	---	59,00	61,00	63,20
	450	59,10	---	62,50	64,80	67,10
	490	62,40	---	66,00	68,50	71,10
019	110	---	---	32,90	33,50	34,00
	130	---	---	34,80	35,50	36,10
	150	---	---	36,80	37,50	38,20
	170	---	---	38,60	39,50	40,30
	190	---	---	40,50	41,50	42,50
	210	---	---	42,40	43,50	44,60
	230	---	---	44,30	45,50	46,60
	250	---	---	46,20	47,50	48,70
	270	---	---	48,10	49,50	50,90
	290	---	---	50,00	51,60	53,00
	310	---	---	51,90	53,40	55,00
	330	---	---	53,80	55,50	57,10
	370	---	---	57,50	59,40	61,30
	410	---	---	61,30	63,50	65,60
	450	---	---	65,10	67,50	69,80
	490	---	---	69,00	71,50	74,00

# MINI CANAL - H009

MICL.009 LLL BB/XXX

	W 75/65	W 55/45	DMN DON DBN	RMN	RON RBN	DMV DOV DBV	RMV	ROV RBV	RNA DNA	DBL DDB DBR	RBL RDB RBR	SNA	SBL SDB SBR	ANA	RSS	SNC/XXX	DNC/XXX
<b>L B 14</b>																	
110	152	76	396,10	334,40	346,20	432,70	362,40	381,50	417,60	425,90	425,90	358,10	371,30	439,50	731,60	376,10	456,20
130	190	95	454,50	381,70	395,40	498,00	414,60	437,30	480,10	489,90	489,90	409,60	425,40	506,10	851,90	430,90	525,60
150	229	114	499,60	415,20	431,20	549,70	453,40	479,60	529,10	540,30	540,30	447,50	465,70	558,80	958,50	472,30	581,70
170	267	133	573,10	477,50	495,60	630,00	520,70	550,50	606,60	619,50	619,50	514,10	534,80	640,40	1093,70	542,10	666,30
190	304	152	618,30	511,60	531,70	682,10	559,90	593,00	655,70	670,30	670,30	552,50	575,50	693,70	1200,90	583,80	722,70
210	342	171	676,40	558,20	580,50	746,90	611,60	648,50	717,90	733,70	733,70	603,50	629,00	759,70	1320,50	638,20	791,80
230	381	190	736,20	606,70	631,20	813,30	665,20	705,60	781,50	798,90	798,90	656,30	684,30	827,30	1442,00	694,40	862,70
250	419	209	783,50	642,80	669,40	867,50	706,30	750,20	833,00	851,90	851,90	696,70	727,10	882,60	1551,00	738,00	921,10
270	457	228	830,40	678,30	707,00	921,10	747,10	794,30	883,80	904,30	904,30	736,50	769,30	937,40	1659,60	781,10	978,90
290	495	247	896,90	733,40	764,30	994,20	807,30	858,20	954,10	976,30	976,30	796,00	831,30	1011,90	1787,70	844,10	1056,40
310	533	266	945,90	771,10	804,10	1050,10	850,20	904,60	1007,20	1030,60	1030,60	838,10	875,70	1068,90	1898,40	889,40	1116,50
330	571	285	995,40	809,30	844,50	1106,40	893,40	951,50	1060,60	1085,70	1085,70	880,60	920,90	1126,40	2009,70	935,20	1177,20
370	647	323	1105,10	896,40	935,80	1229,60	990,80	1055,80	1178,30	1206,50	1206,50	976,50	1021,30	1252,00	2242,80	1037,70	1308,90
410	723	361	1244,30	1012,90	1056,50	1382,20	1117,50	1189,70	1325,30	1356,50	1356,50	1101,70	1151,40	1407,00	2505,30	1169,40	1470,20
450	800	399	1351,50	1097,50	1145,30	1502,90	1212,30	1291,40	1440,40	1474,70	1474,70	1194,80	1249,60	1530,10	2735,90	1269,30	1599,40
490	875	436	1447,00	1170,40	1222,50	1611,90	1295,50	1381,70	1543,90	1581,20	1581,20	1276,40	1336,00	1641,50	2954,80	1357,50	1717,20
<b>L B 18</b>																	
110	180	90	408,80	341,90	355,20	452,90	375,40	396,40	430,80	440,00	440,00	379,20	397,30	473,80	786,90	402,20	472,20
130	225	112	470,20	390,90	407,00	522,40	430,60	455,60	496,30	507,00	507,00	435,00	456,60	546,90	917,60	462,40	545,30
150	271	135	517,30	425,80	444,20	577,70	471,80	500,40	547,70	560,00	560,00	476,70	501,80	606,30	1034,40	508,40	604,20
170	316	158	594,40	490,40	511,40	662,70	542,40	575,10	628,60	642,60	642,60	548,30	576,50	694,90	1180,80	584,00	692,70
190	360	180	642,90	526,80	550,20	719,40	585,00	621,40	681,20	696,90	696,90	591,30	623,10	755,40	1298,90	631,40	752,90
210	406	202	703,90	575,50	601,30	788,60	639,80	680,30	746,40	763,70	763,70	646,80	682,00	828,30	1429,40	691,30	825,60
230	451	225	769,10	628,30	656,80	861,80	699,00	743,20	815,60	834,80	834,80	706,80	745,20	905,40	1564,10	755,30	902,60
250	496	247	819,80	666,60	697,40	920,60	743,40	791,60	870,50	891,00	891,00	751,90	793,70	968,00	1684,20	804,70	965,00
270	541	270	870,10	704,80	738,00	979,00	787,60	839,70	924,70	947,10	947,10	796,70	841,90	1030,20	1804,00	853,80	1026,90
290	586	292	937,70	760,00	795,80	1054,60	849,00	904,90	996,30	1020,40	1020,40	858,90	907,40	1109,50	1941,00	920,00	1106,10
310	631	315	989,90	800,00	838,10	1115,10	895,20	954,80	1052,70	1078,40	1078,40	905,60	957,50	1173,70	2062,90	971,00	1170,00
330	676	337	1043,20	840,70	881,60	1176,20	942,30	1005,70	1110,00	1137,30	1137,30	953,40	1008,50	1238,80	2185,50	1023,10	1234,80
370	767	383	1159,20	932,30	977,80	1308,40	1046,00	1117,30	1234,20	1264,70	1264,70	1058,50	1120,40	1378,50	2440,50	1136,70	1374,10
410	856	427	1305,30	1053,70	1104,30	1470,70	1179,90	1258,80	1388,40	1422,20	1422,20	1193,60	1262,20	1548,40	2725,60	1280,40	1543,60
450	947	472	1419,60	1143,60	1199,10	1601,40	1281,90	1368,70	1511,00	1548,20	1548,20	1297,10	1372,50	1686,50	2979,00	1392,20	1681,20
490	1037	517	1521,30	1220,60	1281,10	1719,50	1371,40	1465,90	1620,80	1661,50	1661,50	1388,10	1470,00	1812,30	3219,70	1491,40	1806,30
<b>L B 26</b>																	
110	237	118	450,70	373,20	389,70	505,10	423,00	439,40	473,30	483,30	483,30	437,00	463,90	557,30	881,20	470,10	519,60
130	296	148	517,50	425,80	445,20	581,80	484,70	504,20	544,30	556,00	556,00	501,30	533,10	643,40	1027,00	540,30	599,10
150	356	178	570,60	464,70	487,10	645,10	532,80	555,20	601,70	615,30	615,30	551,90	588,70	716,20	1159,30	597,10	665,00
170	415	207	654,30	534,00	559,50	738,60	611,30	636,80	689,40	704,90	704,90	633,00	674,70	819,30	1322,10	684,30	761,30
190	474	236	709,00	574,60	602,90	803,30	660,90	689,40	748,20	765,60	765,60	685,20	732,00	893,40	1455,70	742,60	828,70
210	534	266	775,10	626,40	657,80	879,50	722,00	753,50	818,60	837,70	837,70	748,90	800,50	979,20	1601,00	812,20	907,40
230	593	296	845,90	683,10	717,60	960,40	787,70	822,30	893,60	914,60	914,60	817,30	873,80	1069,40	1751,00	886,60	990,90
250	652	325	902,00	724,80	762,30	1026,20	838,50	876,10	953,80	976,60	976,60	870,70	932,30	1145,00	1886,10	946,20	1059,70
270	711	355	957,40	766,00	806,50	1091,80	889,00	929,70	1013,50	1038,00	1038,00	923,70	990,20	1220,00	2020,70	1005,20	1127,70
290	771	385	1032,80	827,30	870,90	1177,40	959,40	1003,10	1093,20	1119,60	1119,60	996,80	1068,10	1315,00	2175,40	1084,20	1215,90
310	830	414	1090,60	870,80	917,30	1245,10	1012,10	1058,60	1155,00	1183,20	1183,20	1051,80	1128,20	1392,20	2312,20	1145,70	1286,40
330	889	443	1149,00	915,00	964,70	1313,40	1065,40	1115,20	1217,60	1247,70	1247,70	1107,90	1189,20	1470,20	2449,80	1207,70	1357,50
370	1008	503	1276,30	1013,80	1069,40	1460,70	1182,50	1238,30	1353,10	1386,90	1386,90	1230,00	1321,30	1636,40	2735,10	1342,00	1510,00
410	1126	562	1433,80	1142,80	1204,40	1638,20	1329,80	1391,50	1519,00	1556,40	1556,40	1382,50	1483,80	1832,90	3051,00	1506,50	1692,90
450	1245	621	1558,50	1239,10	1306,70	1783,00	1444,50	1512,10	1652,20	1693,10	1693,10	1502,20	1613,30	1996,80	3334,00	1638,40	1843,10
490	1363	680	1671,70	1323,70	1397,60	1916,10	1547,50	1621,10	1773,60	1818,40	1818,40	1610,40	1731,30	2148,90	3605,30	1758,80	1981,70

Wydajności przy temp. pomieszczenia 20°C. Ceny w €, bez VAT.

Grzejnik Mini Canal jest dostępny w innych długościach - od 70 cm.



# H009 - MINI CANAL

MICL.009 LLL BB/XXX



	W 75/65	W 55/45	DMN DON DBN	RON RBN	DMV DOV DBV	RNA DNA	DBL DDB DBR	RBL RDB RBR	SBL SDB SBR	ANA	RSS	SNC/XXX	DNC/XXX				
<b>L B 34</b>																	
110	307	153	508,50	419,70	440,00	584,90	472,60	505,90	572,30	585,50	585,50	510,10	546,00	655,80	1060,40	552,40	634,90
130	385	192	585,30	480,30	504,10	675,60	543,00	582,10	660,80	676,30	676,30	587,30	629,70	759,70	1238,70	637,20	734,90
150	462	230	648,70	527,40	555,00	753,20	599,90	645,30	736,10	754,00	754,00	651,00	699,80	850,20	1403,60	708,80	821,80
170	538	268	748,00	610,50	641,60	866,50	692,50	743,90	847,00	867,30	867,30	750,50	806,10	976,40	1604,40	816,20	944,30
190	615	307	813,30	659,50	694,40	945,80	751,40	808,80	924,10	946,80	946,80	816,30	878,20	1068,80	1771,00	889,50	1032,80
210	692	345	907,60	737,20	775,80	1054,00	838,80	902,60	1029,90	1055,10	1055,10	910,70	979,30	1190,00	1966,70	991,70	1150,40
230	769	384	995,40	808,90	851,20	1155,90	920,10	990,00	1129,60	1157,20	1157,20	998,90	1074,20	1304,90	2156,10	1087,70	1261,50
250	846	422	1063,20	860,50	906,50	1238,00	981,50	1057,50	1209,20	1239,10	1239,10	1067,10	1148,90	1399,80	2325,40	1163,70	1352,50
270	923	460	1130,90	911,80	961,40	1319,40	1042,40	1124,60	1288,60	1320,90	1320,90	1134,90	1223,40	1494,30	2494,40	1239,30	1443,40
290	1000	499	1216,40	981,10	1034,40	1419,20	1121,50	1209,60	1385,90	1420,70	1420,70	1220,80	1315,90	1606,90	2681,50	1333,10	1552,20
310	1076	537	1289,00	1037,10	1094,20	1505,60	1187,40	1281,60	1470,00	1507,20	1507,20	1293,70	1395,20	1706,40	2855,40	1413,50	1647,90
330	1154	576	1357,40	1089,50	1150,30	1588,10	1249,40	1349,70	1550,30	1589,90	1589,90	1362,60	1470,60	1801,80	3025,50	1490,20	1739,70
370	1307	652	1508,60	1208,00	1276,20	1767,50	1387,40	1499,90	1724,90	1769,30	1769,30	1514,30	1635,50	2007,00	3379,50	1657,40	1937,50
410	1461	729	1690,20	1356,80	1432,50	1977,00	1555,80	1680,40	1929,90	1979,10	1979,10	1696,40	1830,80	2242,50	3763,90	1855,00	2165,40
450	1615	805	1839,30	1473,50	1556,40	2154,20	1691,80	1828,70	2102,60	2156,50	2156,50	1846,10	1993,70	2445,70	4116,10	2020,40	2361,20
490	1769	882	1975,80	1577,30	1667,60	2318,90	1815,10	1964,20	2262,40	2321,30	2321,30	1983,20	2144,00	2636,20	4455,40	2173,10	2544,20

	W 75/65	W 55/45	DMN DON DBN	RON RBN	DMV DOV DBV	RNA DNA	DBL DDB DBR	RBL RDB RBR	SBL SDB SBR	ANA	RSS	SNC/XXX	DNC/XXX				
<b>L B 42</b>																	
110	445	222	567,00	467,40	490,90	665,10	533,20	573,10	630,50	645,00	645,00	584,40	630,00	755,00	1322,30	637,20	698,10
130	555	277	653,80	536,00	563,60	770,00	613,80	661,10	729,10	746,10	746,10	674,50	728,50	876,00	1548,00	736,90	809,00
150	666	332	744,50	608,30	640,20	878,40	698,30	752,60	831,40	851,10	851,10	768,30	830,70	1001,10	1777,40	840,40	923,70
170	778	388	859,70	705,40	741,60	1012,00	807,50	869,20	958,50	980,90	980,90	886,90	957,70	1151,10	2031,60	968,70	1063,20
190	888	443	935,70	762,90	803,50	1106,00	877,20	946,30	1046,00	1071,10	1071,10	966,00	1045,10	1261,30	2246,40	1057,70	1163,20
210	1000	499	1023,40	832,40	877,30	1211,70	958,80	1035,10	1145,70	1173,20	1173,20	1057,00	1144,40	1383,70	2473,10	1158,30	1275,10
230	1111	554	1129,20	919,70	969,20	1335,50	1058,20	1142,00	1263,00	1293,30	1293,30	1166,10	1261,80	1523,70	2717,50	1277,00	1404,90
250	1221	609	1208,70	980,90	1034,50	1432,90	1131,50	1222,50	1354,10	1386,90	1386,90	1248,70	1352,80	1637,50	2935,80	1369,20	1508,40
270	1333	665	1286,50	1040,40	1098,20	1528,80	1203,20	1301,50	1443,80	1479,20	1479,20	1329,70	1442,30	1749,80	3152,60	1460,00	1610,40
290	1444	720	1384,50	1120,20	1182,40	1645,00	1294,90	1400,70	1553,50	1591,60	1591,60	1431,00	1551,90	1882,30	3389,40	1571,10	1732,50
310	1555	775	1472,80	1190,30	1256,70	1751,30	1377,20	1490,30	1653,40	1694,30	1694,30	1522,70	1652,00	2005,00	3616,60	1672,20	1845,10
330	1666	831	1565,60	1264,60	1335,40	1862,00	1463,60	1583,90	1757,70	1801,30	1801,30	1618,50	1756,10	2132,10	3848,10	1777,90	1961,70
370	1888	942	1742,70	1405,10	1484,50	2075,20	1628,20	1763,40	1958,40	2007,10	2007,10	1802,00	1956,50	2377,90	4303,10	1980,80	2187,20
410	2111	1053	1951,60	1577,40	1665,40	2320,20	1824,80	1974,40	2190,70	2244,80	2244,80	2017,40	2188,60	2655,80	4789,60	2215,60	2444,30
450	2332	1163	2126,90	1716,00	1812,70	2531,40	1987,70	2151,90	2389,30	2448,70	2448,70	2199,10	2387,10	2900,00	5242,50	2416,70	2667,60
490	2555	1274	2290,10	1842,60	1947,80	2730,60	2138,40	2317,40	2575,90	2640,30	2640,30	2368,70	2573,20	3131,90	5683,40	2605,70	2879,10

Wydajności przy temp. pomieszczenia 20°C. Ceny w €, bez VAT.

## KODY KRATEK

### Kratki sztywne aluminiowe Designo



**DNA** naturalne alu  
**DBL** czarna  
**DDB** ciemny brąz  
**DBR** mosiądz  
**DNC/XXX** (kolor) lakierowana

### Kratki zwijane drewniane Designo



**DMN** merbau  
**DMV** lakierowany  
**DON** dąb  
**DOV** lakierowany  
**DBN** buk  
**DBV** lakierowany

### Kratki sztywne aluminiowe



**SNA** naturalne alu  
**SBL** czarna  
**SDB** ciemny brąz  
**SBR** mosiądz  
**SNC/XXX** (kolor) lakierowana

### Kratki zwijane drewniane

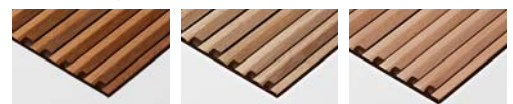

**RMN** merbau  
**RMV** lakierowany  
**RON** dąb  
**ROV** lakierowany  
**RBN** buk  
**RBV** lakierowany

### Kratki zwijane aluminiowe



**RNA** naturalne alu  
**RBL** czarna  
**RDB** ciemny brąz  
**RBR** mosiądz  
**RSS** stal nierdzewna

### Kratki specjalne

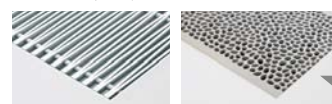

**ANA** naturalne alu  
**PNC** odlewane alu

Zamów kompletny Mini Canal bez kratki i oddzielnie kratkę PNC.

# MINI CANAL - H011

MICL.011 LLL BB/XXX

	W 75/65	W 55/45	DMN DON DBN	RMN	RON RBN	DMV DOV DBV	RMV	ROV RBV	RNA DNA	DBL DDB DBR	RBL RDB RBR	SNA	SBL SDB SBR	ANA	RSS	SNC/XXX	DNC/XXX
<b>L B 14</b>																	
110	175	87	399,80	338,20	350,00	436,60	366,10	385,20	421,50	429,80	429,80	361,80	375,20	443,40	735,50	379,90	460,10
130	218	109	459,10	386,20	399,90	502,50	419,20	441,80	484,60	494,40	494,40	414,10	429,90	510,60	856,40	435,50	530,10
150	262	131	504,50	420,30	436,20	554,80	458,30	484,60	534,00	545,40	545,40	452,40	470,60	564,00	963,50	477,20	586,60
170	306	153	578,90	483,30	501,40	635,80	526,50	556,20	612,50	625,30	625,30	520,00	540,40	646,20	1099,60	548,00	672,10
190	349	174	625,40	518,50	538,70	689,10	566,80	600,00	662,80	677,30	677,30	559,40	582,40	700,70	1207,80	590,70	729,60
210	393	196	683,70	565,40	587,90	754,10	619,00	655,70	725,10	741,00	741,00	610,80	636,30	766,90	1327,80	645,50	799,10
230	437	218	744,20	614,90	639,20	821,50	673,30	713,70	789,60	807,10	807,10	664,30	692,40	835,50	1450,10	702,50	870,80
250	480	239	792,80	651,90	678,50	876,80	715,60	759,40	842,10	861,10	861,10	705,80	736,30	891,80	1560,20	747,20	930,20
270	524	261	840,50	688,40	717,20	931,10	757,20	804,60	893,90	914,40	914,40	746,80	779,60	947,60	1669,70	791,40	989,10
290	568	283	907,10	743,50	774,50	1004,50	817,50	868,40	964,30	986,40	986,40	806,20	841,50	1022,10	1797,90	854,20	1066,70
310	612	305	956,90	782,10	815,10	1061,00	861,20	915,50	1018,20	1041,60	1041,60	849,10	886,70	1079,80	1909,40	900,40	1127,50
330	655	327	1007,80	821,70	856,90	1118,70	905,80	963,80	1073,00	1098,10	1098,10	893,10	933,10	1138,70	2022,10	947,60	1189,70
370	743	371	1118,90	910,10	949,60	1243,30	1004,60	1069,50	1192,20	1220,20	1220,20	990,30	1035,10	1265,80	2256,60	1051,50	1322,70
410	830	414	1259,10	1027,60	1071,30	1396,90	1132,10	1204,20	1340,10	1371,20	1371,20	1116,30	1166,20	1421,70	2520,00	1184,10	1484,80
450	917	457	1367,50	1113,50	1161,50	1518,90	1228,40	1307,50	1456,60	1490,80	1490,80	1210,90	1265,70	1546,10	2751,90	1285,40	1615,50
490	1005	501	1465,30	1188,50	1240,80	1630,00	1313,60	1399,90	1562,10	1599,40	1599,40	1294,50	1354,20	1659,70	2973,00	1375,70	1735,30
<b>L B 18</b>																	
110	207	103	412,00	345,10	358,60	456,10	378,70	399,60	434,20	443,10	443,10	382,30	400,60	476,90	790,00	405,40	475,40
130	259	129	474,10	394,80	410,70	526,20	434,50	459,30	500,20	510,90	510,90	438,90	460,50	550,90	921,50	466,10	549,00
150	310	155	522,40	430,70	449,20	582,60	476,70	505,40	552,70	564,90	564,90	481,60	506,70	611,10	1039,30	513,30	609,10
170	363	181	599,30	495,40	516,30	667,60	547,40	580,10	633,60	647,60	647,60	553,20	581,50	699,80	1185,80	588,90	697,60
190	414	206	648,70	532,70	556,00	725,20	590,80	627,40	687,20	702,90	702,90	597,20	629,00	761,30	1304,80	637,20	758,80
210	466	232	710,10	581,60	607,30	794,50	646,00	686,30	752,50	769,90	769,90	653,00	688,10	834,30	1435,60	697,30	831,70
230	518	258	775,40	634,60	663,00	868,10	705,30	749,50	821,90	840,80	840,80	713,00	751,50	911,60	1570,30	761,50	908,90
250	569	284	827,10	674,00	704,80	927,90	750,60	798,80	877,70	898,30	898,30	759,20	800,90	975,20	1691,60	812,00	972,20
270	622	310	878,00	712,70	745,90	987,00	795,70	847,60	932,80	955,10	955,10	804,80	849,80	1038,10	1812,10	861,70	1034,80
290	673	336	946,10	768,30	804,10	1062,90	857,30	913,20	1004,70	1028,70	1028,70	867,20	915,70	1117,90	1949,40	928,40	1114,30
310	725	362	998,70	808,70	846,90	1123,80	903,90	963,60	1061,60	1087,20	1087,20	914,40	966,20	1182,50	2071,80	979,90	1178,80
330	777	387	1052,70	850,40	891,10	1185,90	951,90	1015,50	1119,70	1146,80	1146,80	963,10	1018,20	1248,50	2195,10	1032,70	1244,50
370	881	439	1169,90	943,00	988,60	1319,20	1056,70	1128,00	1245,00	1275,40	1275,40	1069,30	1131,20	1389,40	2451,30	1147,40	1384,80
410	984	491	1317,60	1066,00	1116,60	1483,20	1192,30	1271,20	1400,70	1434,70	1434,70	1206,00	1274,70	1560,80	2738,10	1292,70	1556,00
450	1087	542	1432,70	1156,70	1212,20	1614,40	1295,00	1381,80	1524,00	1561,20	1561,20	1310,20	1385,50	1699,60	2992,00	1405,30	1694,30
490	1191	594	1535,40	1234,70	1295,20	1733,60	1385,50	1480,00	1634,90	1675,60	1675,60	1402,20	1484,10	1826,30	3233,90	1505,60	1820,50
<b>L B 26</b>																	
110	279	139	456,50	379,20	395,50	511,00	428,90	445,30	479,20	489,20	489,20	442,90	469,90	563,10	886,90	476,10	525,50
130	349	174	524,30	432,60	452,00	588,60	491,50	511,00	551,10	562,80	562,80	508,00	539,90	650,30	1033,80	547,20	606,00
150	420	209	578,40	472,50	495,10	652,90	540,60	563,00	609,40	623,20	623,20	559,90	596,70	724,10	1167,10	604,90	672,80
170	489	244	663,60	543,40	568,90	747,90	620,80	646,20	698,80	714,30	714,30	642,50	684,20	828,70	1331,40	693,70	770,70
190	559	279	718,50	584,10	612,70	812,90	670,50	699,00	757,90	775,20	775,20	694,80	741,50	903,20	1465,40	752,10	838,20
210	629	314	786,20	637,50	669,00	890,60	733,20	764,60	829,60	848,80	848,80	760,00	811,70	990,40	1612,10	823,30	918,50
230	699	349	857,30	694,60	729,10	971,90	799,20	833,70	905,00	926,00	926,00	828,80	885,40	1081,00	1762,40	898,10	1002,40
250	769	384	914,70	737,60	775,10	1039,00	851,30	888,90	966,40	989,30	989,30	883,50	945,00	1157,70	1898,80	958,90	1072,30
270	839	418	971,60	780,20	820,60	1106,00	903,20	943,70	1027,50	1052,10	1052,10	937,80	1004,20	1234,20	2034,90	1019,20	1141,90
290	909	453	1047,70	842,20	885,80	1192,20	974,30	1018,00	1108,10	1134,30	1134,30	1011,60	1083,00	1329,70	2190,10	1099,00	1230,80
310	978	488	1106,60	886,70	933,20	1261,10	1028,10	1074,60	1171,00	1199,20	1199,20	1067,70	1144,20	1408,30	2328,20	1161,60	1302,40
330	1048	523	1166,00	932,00	981,50	1330,40	1082,40	1132,00	1234,50	1264,60	1264,60	1124,80	1206,10	1487,10	2466,70	1224,50	1374,50
370	1188	592	1295,20	1032,70	1088,40	1479,70	1201,50	1257,20	1372,10	1406,00	1406,00	1248,90	1340,30	1655,40	2754,30	1360,90	1528,90
410	1328	662	1455,20	1164,10	1225,70	1659,50	1351,20	1412,80	1540,40	1577,70	1577,70	1403,90	1505,10	1854,20	3072,20	1527,90	1714,10
450	1468	732	1581,80	1262,50	1330,10	1806,30	1467,90	1535,40	1675,60	1716,40	1716,40	1525,70	1636,60	2020,20	3357,40	1661,80	1866,40
490	1608	802	1697,00	1349,00	1422,80	1941,30	1572,70	1646,40	1798,90	1843,60	1843,60	1635,60	1756,70	2174,10	3630,60	1784,00	2006,90

Wydajności przy temp. pomieszczenia 20°C. Ceny w €, bez VAT.

Grzejnik Mini Canal jest dostępny w innych długościach - od 70 cm.

# H011 - MINI CANAL

MICL.011 LLL BB/XXX



	W 75/65	W 55/45	DMN DON DBN	RON RBN	DMV DOV DBV	RMV	ROV RBV	RNA DNA	DBL DDB DBR	RBL RDB RBR	SBL SDB SBR	ANA	RSS	SNC/XXX	DNC/XXX		
<b>L B 34</b>																	
110	363	181	514,20	425,60	445,70	590,60	478,50	511,70	578,00	591,20	591,20	516,00	551,70	661,70	1066,30	558,10	640,80
130	454	226	592,60	487,60	511,40	682,90	550,30	589,50	668,10	683,60	683,60	594,60	636,90	766,90	1245,90	644,50	742,40
150	544	271	657,20	535,80	563,40	761,60	608,40	653,60	744,60	762,40	762,40	659,50	708,30	858,60	1412,00	717,30	830,30
170	636	317	756,90	619,40	650,50	875,40	701,40	752,90	856,00	876,10	876,10	759,50	815,00	985,30	1613,30	825,00	953,20
190	726	362	822,90	669,10	703,90	955,40	760,90	818,50	933,70	956,40	956,40	825,90	888,00	1078,40	1780,70	899,10	1042,40
210	817	407	918,80	748,30	787,00	1065,10	850,10	913,70	1041,10	1066,30	1066,30	921,80	990,50	1201,10	1977,80	1002,90	1161,50
230	908	453	1007,80	821,40	863,60	1168,40	932,60	1002,40	1142,00	1169,50	1169,50	1011,40	1086,50	1317,20	2168,50	1100,10	1273,90
250	998	498	1076,40	873,50	919,50	1251,00	994,70	1070,40	1222,30	1252,20	1252,20	1080,20	1162,00	1412,80	2338,60	1176,70	1365,60
270	1090	544	1144,40	925,40	974,90	1333,10	1056,00	1138,10	1302,10	1334,30	1334,30	1148,50	1236,90	1507,80	2507,90	1252,90	1457,00
290	1180	588	1232,10	996,80	1050,00	1434,80	1137,20	1225,20	1401,40	1436,20	1436,20	1236,50	1331,50	1622,60	2697,10	1348,70	1567,90
310	1271	634	1305,40	1053,60	1110,70	1522,00	1203,80	1298,10	1486,40	1523,60	1523,60	1310,10	1411,60	1722,70	2871,80	1430,00	1664,40
330	1362	679	1374,60	1106,60	1167,30	1605,20	1266,40	1366,80	1567,40	1607,00	1607,00	1379,70	1487,90	1819,00	3042,60	1507,30	1757,00
370	1544	770	1528,30	1227,70	1295,90	1787,20	1407,10	1519,60	1744,70	1789,00	1789,00	1534,10	1655,20	2026,60	3399,20	1677,10	1957,10
410	1725	860	1711,90	1378,80	1454,40	1998,90	1577,50	1702,30	1951,70	2000,90	2000,90	1718,20	1852,60	2264,30	3785,80	1877,00	2187,40
450	1906	951	1863,30	1497,50	1580,50	2178,20	1715,70	1852,60	2126,60	2180,50	2180,50	1870,20	2017,80	2469,70	4140,00	2044,40	2385,20
490	2088	1041	2001,70	1603,10	1693,40	2344,70	1841,00	1990,20	2288,30	2347,10	2347,10	2009,10	2169,80	2662,00	4481,20	2198,80	2570,00

	W 75/65	W 55/45	DMN DON DBN	RON RBN	DMV DOV DBV	RMV	ROV RBV	RNA DNA	DBL DDB DBR	RBL RDB RBR	SBL SDB SBR	ANA	RSS	SNC/XXX	DNC/XXX		
<b>L B 42</b>																	
110	510	254	573,50	473,90	497,40	671,60	539,70	579,50	637,00	651,30	651,30	590,90	636,50	761,40	1328,80	643,80	704,60
130	638	318	661,20	543,30	571,00	777,30	621,20	668,30	736,40	753,50	753,50	681,90	735,80	883,50	1555,30	744,20	816,40
150	766	382	752,10	615,90	648,00	886,30	705,90	760,40	839,20	858,90	858,90	776,10	838,30	1008,90	1785,20	848,20	931,40
170	893	445	868,90	714,50	750,90	1021,10	816,60	878,30	967,70	990,00	990,00	896,10	966,90	1160,30	2040,80	978,00	1072,40
190	1021	509	946,10	773,20	813,90	1116,20	887,40	956,60	1056,30	1081,30	1081,30	976,40	1055,50	1271,70	2256,70	1067,90	1173,50
210	1148	573	1035,00	844,00	888,80	1223,30	970,30	1046,70	1157,20	1184,70	1184,70	1068,70	1155,90	1395,10	2484,60	1169,90	1286,80
230	1276	636	1141,50	932,10	981,30	1347,70	1070,40	1154,40	1275,20	1305,50	1305,50	1178,30	1274,10	1535,80	2729,80	1289,30	1417,20
250	1404	700	1221,90	994,00	1047,70	1446,20	1144,60	1235,70	1367,30	1400,20	1400,20	1261,90	1366,10	1650,70	2949,00	1382,40	1521,60
270	1531	764	1300,60	1054,60	1112,30	1543,00	1217,30	1315,70	1457,80	1493,30	1493,30	1343,80	1456,50	1763,80	3166,70	1474,20	1624,60
290	1659	827	1400,20	1135,90	1197,90	1660,60	1310,50	1416,30	1569,10	1607,20	1607,20	1446,70	1567,50	1897,90	3405,00	1586,70	1748,10
310	1786	891	1489,30	1206,80	1273,20	1768,00	1393,70	1506,80	1669,90	1710,90	1710,90	1539,20	1668,60	2021,70	3633,20	1688,80	1861,50
330	1914	955	1583,10	1282,10	1352,80	1879,50	1481,10	1601,50	1775,20	1818,80	1818,80	1636,00	1773,60	2149,60	3865,70	1795,30	1979,30
370	2169	1082	1762,50	1425,10	1504,40	2095,20	1648,30	1783,20	1978,20	2027,00	2027,00	1822,00	1976,40	2398,10	4323,00	2000,70	2207,00
410	2424	1209	1973,30	1599,20	1687,10	2341,90	1846,40	1996,10	2212,40	2266,40	2266,40	2039,10	2210,30	2677,60	4811,20	2237,20	2465,80
450	2680	1337	2151,00	1740,30	1836,90	2555,70	2011,80	2176,10	2413,40	2472,80	2472,80	2223,30	2411,20	2924,10	5266,80	2440,80	2691,90
490	2935	1464	2315,90	1868,50	1973,80	2756,70	2164,40	2343,30	2601,80	2666,40	2666,40	2394,60	2599,30	3157,90	5709,30	2631,70	2904,90

Wydajności przy temp. pomieszczenia 20°C. Ceny w €, bez VAT.

## KODY KRATEK

### Kratki sztywne aluminiowe Designo



**DNA** naturalne alu  
**DBL** czarna  
**DDB** ciemny brąz  
**DBR** mosiądz  
**DNC/XXX** (kolor) lakierowana

### Kratki zwiżane drewniane Designo



**DMN** merbau  
**DMV** lakierowany  
**DON** dąb  
**DOV** lakierowany  
**DBN** buk  
**DBV** lakierowany

### Kratki sztywne aluminiowe



**SNA** naturalne alu  
**SBL** czarna  
**SDB** ciemny brąz  
**SBR** mosiądz  
**SNC/XXX** (kolor) lakierowana

### Kratki zwiżane drewniane

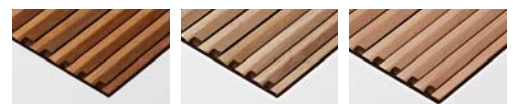

**RMN** merbau  
**RMV** lakierowany  
**RON** dąb  
**ROV** lakierowany  
**RBN** buk  
**RBV** lakierowany

### Kratki zwiżane aluminiowe



**RNA** naturalne alu  
**RBL** czarna  
**RDB** ciemny brąz  
**RBR** mosiądz  
**RSS** stal nierdzewna

### Kratki specjalne

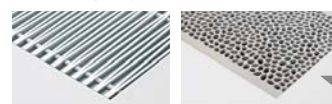

**ANA** naturalne alu  
**PNC** odlewane alu

Zamów kompletny Mini Canal bez kratki i oddzielnie kratkę PNC.

# MINI CANAL - H014

MICL.014 LLL BB/XXX

	W 75/65	W 55/45	DMN DON DBN	RMN	RON RBN	DMV DOV DBV	RMV	ROV RBV	RNA DNA	DBL DDB DBR	RBL RDB RBR	SNA	SBL SDB SBR	ANA	RSS	SNC/XXX	DNC/XXX
<b>L B 14</b>																	
110	198	99	424,50	363,00	374,60	461,20	390,80	409,90	446,10	454,30	454,30	386,50	399,80	468,00	760,10	404,70	484,70
130	248	124	486,70	413,80	427,60	530,00	446,80	469,50	512,10	522,00	522,00	441,60	457,40	538,00	884,00	463,10	557,80
150	298	149	534,80	450,50	466,40	585,00	488,60	514,70	564,30	575,60	575,60	482,80	500,90	594,10	993,70	507,50	616,90
170	347	173	613,80	518,40	536,40	670,80	561,60	591,30	647,50	660,20	660,20	555,00	575,60	681,20	1134,60	583,00	707,20
190	397	198	663,90	557,10	577,20	727,50	605,30	638,60	701,30	715,80	715,80	597,90	621,00	739,10	1246,20	629,30	768,20
210	446	222	725,60	607,30	629,80	796,00	660,90	697,60	767,00	782,90	782,90	652,70	678,20	808,80	1369,70	687,40	840,90
230	496	247	791,20	661,70	686,10	868,40	720,20	760,60	836,40	854,00	854,00	711,30	739,20	882,30	1497,00	749,40	917,60
250	546	272	842,80	701,90	728,60	926,70	765,70	809,60	892,20	911,20	911,20	756,00	786,50	942,00	1610,30	797,30	980,30
270	595	297	893,90	741,70	770,50	984,60	810,60	858,00	947,30	967,80	967,80	800,10	833,00	1001,00	1723,10	844,70	1042,40
290	645	322	964,40	800,80	831,70	1061,90	874,90	925,70	1021,50	1043,70	1043,70	863,50	898,80	1079,40	1855,10	911,50	1123,90
310	694	346	1017,70	842,70	875,70	1121,80	921,80	976,30	1078,80	1102,30	1102,30	909,80	947,40	1140,50	1970,00	961,10	1188,20
330	744	371	1071,50	885,40	920,60	1182,40	969,60	1027,50	1136,70	1161,80	1161,80	956,80	996,90	1202,40	2085,80	1011,40	1253,20
370	843	420	1189,20	980,40	1020,00	1313,60	1074,80	1139,80	1262,40	1290,50	1290,50	1060,50	1105,30	1336,00	2326,80	1121,80	1393,00
410	942	470	1337,70	1106,30	1150,00	1475,50	1210,80	1282,90	1418,70	1449,80	1449,80	1194,90	1244,90	1500,20	2598,60	1262,70	1563,50
450	1042	520	1453,00	1199,00	1247,00	1604,40	1313,80	1392,90	1541,90	1576,30	1576,30	1296,30	1351,10	1631,60	2837,40	1370,90	1700,90
490	1141	569	1556,50	1279,80	1332,00	1721,50	1404,90	1491,10	1653,40	1690,70	1690,70	1386,00	1445,50	1751,00	3064,40	1467,10	1826,60

	W 75/65	W 55/45	DMN DON DBN	RMN	RON RBN	DMV DOV DBV	RMV	ROV RBV	RNA DNA	DBL DDB DBR	RBL RDB RBR	SNA	SBL SDB SBR	ANA	RSS	SNC/XXX	DNC/XXX
<b>L B 26</b>																	
110	345	172	494,70	417,20	433,70	549,00	467,00	483,40	517,30	527,30	527,30	481,00	507,90	601,30	925,20	514,10	563,60
130	431	215	567,20	475,50	495,10	631,60	534,50	553,90	594,10	605,90	605,90	551,00	582,90	693,20	1076,70	590,20	648,80
150	516	257	626,40	520,50	543,00	700,90	588,50	611,00	657,40	671,10	671,10	607,80	644,50	772,00	1215,10	652,90	720,70
170	603	301	719,70	599,60	625,00	804,10	676,80	702,30	754,80	770,40	770,40	698,70	740,40	884,70	1387,50	749,80	826,80
190	689	344	780,40	646,00	674,40	874,80	732,30	760,80	819,70	837,10	837,10	756,60	803,40	965,00	1527,20	814,00	900,10
210	775	386	853,00	704,30	735,90	957,50	800,10	831,50	896,60	915,70	915,70	826,90	878,40	1057,40	1679,00	890,30	985,40
230	861	429	934,30	771,40	806,00	1048,70	876,00	910,60	981,90	1002,90	1002,90	905,60	962,20	1157,80	1839,30	974,90	1079,20
250	947	472	997,40	820,30	857,90	1121,80	934,10	971,80	1049,30	1072,10	1072,10	966,10	1027,70	1240,60	1981,70	1041,60	1155,10
270	1034	516	1059,70	868,20	908,80	1194,10	991,30	1031,80	1115,60	1140,30	1140,30	1025,90	1092,30	1322,30	2123,00	1107,30	1230,00
290	1119	558	1141,20	935,70	979,20	1285,60	1067,70	1111,40	1201,50	1227,90	1227,90	1105,00	1176,50	1423,50	2283,60	1192,60	1324,40
310	1206	601	1203,40	983,50	1030,10	1357,80	1124,90	1171,40	1267,80	1296,00	1296,00	1164,60	1241,00	1505,10	2424,90	1258,40	1399,10
330	1292	644	1265,70	1031,60	1081,20	1430,10	1182,10	1231,80	1334,10	1364,30	1364,30	1224,40	1305,80	1586,90	2566,30	1324,30	1474,20
370	1464	730	1404,30	1141,70	1197,30	1588,50	1310,40	1366,20	1481,10	1514,80	1514,80	1358,00	1449,20	1764,30	2863,20	1469,90	1637,90
410	1636	816	1574,10	1283,00	1344,60	1778,40	1470,10	1531,70	1659,30	1696,60	1696,60	1522,80	1623,80	1973,10	3191,10	1646,70	1833,10
450	1808	902	1710,20	1390,80	1458,30	1934,60	1596,10	1663,80	1803,80	1844,90	1844,90	1653,90	1764,80	2148,40	3485,70	1790,00	1994,80
490	1980	987	1834,70	1486,70	1560,50	2079,10	1710,60	1784,20	1936,50	1981,50	1981,50	1773,30	1894,30	2312,00	3768,30	1921,70	2144,60

Wydajności przy temp. pomieszczenia 20°C. Ceny w €, bez VAT.

Zobacz również Mini Canal DBE z większymi o 300% wydajnościami

Grzejnik Mini Canal jest dostępny w innych długościach - od 70 cm.

# H014 - MINI CANAL

MICL.014 LLL BB/XXX

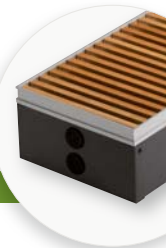

	W 75/65	W 55/45	DMN DON DBN	RON RBN	DMV DOV DBV	ROV Rbv	RNA DNA	DBL DDB DBR	RBL RDB RBR	SBL SDB SBR	ANA	RSS	SNC/XXX	DNC/XXX			
<b>L B 34</b>																	
110	470	234	563,00	474,40	494,60	639,50	527,30	560,50	626,90	640,00	640,00	564,80	600,50	710,50	1115,10	606,90	689,60
130	587	293	648,40	543,40	567,10	738,70	606,10	645,30	723,90	739,30	739,30	650,40	692,70	822,70	1301,70	700,50	798,10
150	705	352	719,10	597,80	625,40	823,60	670,30	715,70	806,40	824,40	824,40	721,50	770,30	920,60	1474,10	779,20	892,20
170	822	410	831,80	694,30	725,30	950,30	776,30	827,80	930,80	951,10	951,10	834,30	889,90	1060,20	1688,20	900,00	1028,10
190	940	469	905,20	751,40	786,20	1037,60	843,00	900,60	1016,00	1038,70	1038,70	908,00	970,10	1160,50	1862,90	981,30	1124,70
210	1057	527	1013,50	843,00	881,70	1159,80	944,70	1008,40	1135,80	1160,80	1160,80	1016,50	1085,20	1295,80	2072,50	1097,60	1256,20
230	1175	586	1117,70	931,10	973,40	1278,30	1042,40	1112,20	1251,90	1279,40	1279,40	1121,10	1196,50	1427,10	2278,30	1210,00	1383,80
250	1292	644	1194,20	991,30	1037,20	1368,80	1112,30	1188,20	1340,10	1369,90	1369,90	1197,80	1279,70	1530,50	2456,30	1294,40	1483,40
270	1409	703	1270,50	1051,40	1101,00	1459,10	1182,10	1264,10	1428,20	1460,40	1460,40	1274,60	1363,00	1633,90	2634,10	1379,00	1583,10
290	1527	762	1365,40	1130,10	1183,40	1568,10	1270,50	1358,60	1534,80	1569,60	1569,60	1369,80	1464,90	1755,80	2830,60	1482,00	1701,30
310	1644	820	1440,20	1188,40	1245,50	1656,90	1338,60	1432,90	1621,20	1658,40	1658,40	1444,90	1546,40	1857,60	3006,80	1564,80	1799,20
330	1762	879	1519,20	1251,20	1312,10	1750,00	1411,20	1511,60	1712,20	1751,70	1751,70	1524,30	1632,40	1963,70	3187,40	1652,00	1901,60
370	1997	996	1685,80	1385,10	1453,30	1944,60	1564,60	1677,10	1902,20	1946,50	1946,50	1691,40	1812,60	2184,10	3556,60	1834,50	2114,50
410	2232	1113	1882,70	1549,40	1625,00	2169,50	1748,30	1872,90	2122,50	2171,60	2171,60	1889,00	2023,40	2435,00	3956,40	2047,60	2357,90
450	2467	1230	2046,90	1681,10	1764,00	2361,80	1899,20	2036,40	2310,20	2364,10	2364,10	2053,70	2201,30	2653,20	4323,60	2227,90	2568,80
490	2702	1347	2198,50	1799,90	1890,20	2541,50	2037,70	2186,90	2485,00	2543,90	2543,90	2205,80	2366,60	2858,80	4678,10	2395,60	2766,80

	W 75/65	W 55/45	DMN DON DBN	RON RBN	DMV DOV DBV	ROV Rbv	RNA DNA	DBL DDB DBR	RBL RDB RBR	SBL SDB SBR	ANA	RSS	SNC/XXX	DNC/XXX			
<b>L B 42</b>																	
110	633	316	633,50	533,80	557,30	731,50	599,70	639,50	697,00	711,40	711,40	650,90	696,50	821,50	1388,70	703,70	764,50
130	792	395	730,50	612,70	640,30	846,60	690,50	737,70	805,70	822,80	822,80	751,20	805,10	952,80	1624,70	813,50	885,80
150	950	474	835,50	699,30	731,30	969,70	789,30	843,80	922,40	942,20	942,20	859,40	921,70	1092,20	1868,50	931,50	1014,70
170	1108	553	968,60	814,30	850,60	1120,90	916,40	978,30	1067,40	1089,80	1089,80	995,90	1066,70	1259,90	2140,60	1077,80	1172,20
190	1267	632	1054,80	882,00	922,60	1225,00	996,20	1065,30	1165,10	1190,20	1190,20	1085,20	1164,20	1380,30	2365,50	1176,70	1282,40
210	1425	711	1153,60	962,60	1007,50	1342,00	1089,00	1165,40	1275,90	1303,40	1303,40	1187,20	1274,70	1513,80	2603,30	1288,60	1405,30
230	1583	789	1279,20	1069,70	1119,10	1485,50	1208,20	1292,00	1413,00	1443,20	1443,20	1316,10	1411,80	1673,70	2867,70	1427,00	1554,90
250	1742	869	1369,50	1141,70	1195,20	1593,70	1292,20	1383,40	1514,80	1547,80	1547,80	1409,50	1513,60	1798,40	3096,70	1530,10	1669,20
270	1900	948	1458,90	1212,90	1270,60	1701,30	1375,50	1473,90	1616,10	1651,50	1651,50	1502,10	1614,60	1922,10	3324,90	1632,30	1782,80
290	2058	1026	1568,00	1303,70	1365,80	1828,50	1478,50	1584,10	1736,90	1775,10	1775,10	1614,50	1735,40	2065,70	3572,80	1754,60	1916,00
310	2217	1106	1656,70	1374,10	1440,50	1935,30	1560,90	1674,00	1837,30	1878,10	1878,10	1706,50	1835,80	2188,90	3800,60	1856,20	2028,80
330	2375	1184	1748,80	1447,80	1518,60	2045,30	1646,80	1767,20	1940,90	1984,50	1984,50	1801,70	1939,50	2315,30	4031,40	1961,10	2144,90
370	2692	1343	1942,60	1605,00	1684,50	2275,20	1828,30	1963,20	2158,30	2207,00	2207,00	2002,00	2156,40	2578,10	4502,90	2180,70	2387,10
410	3008	1500	2167,30	1793,20	1881,20	2535,90	2040,40	2190,10	2406,30	2460,50	2460,50	2233,10	2404,20	2871,40	5005,20	2431,30	2659,90
450	3325	1658	2358,50	1947,60	2044,40	2763,10	2219,40	2383,60	2620,90	2680,30	2680,30	2430,80	2618,70	3131,60	5474,20	2648,30	2899,30
490	3642	1816	2537,70	2090,30	2195,60	2978,40	2386,10	2565,00	2823,70	2888,10	2888,10	2616,50	2820,90	3379,60	5931,10	2853,40	3126,80

Wydajności przy temp. pomieszczenia 20°C. Ceny w €, bez VAT.

## KODY KRATEK

### Kratki sztywne aluminiowe Designo

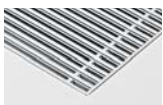

**DNA**  
naturalne alu



**DBL**  
czarna



**DDB**  
ciemny brąz

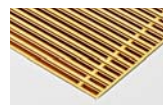

**DBR**  
mosiądz



**DNC/XXX (kolor)**  
lakierowana

### Kratki związane drewniane Designo



**DMN** merbau  
**DMV** lakierowany



**DON** dąb  
**DOV** lakierowany



**DBN** buk  
**DBV** lakierowany

### Kratki sztywne aluminiowe

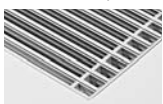

**SNA**  
naturalne alu



**SBL**  
czarna



**SDB**  
ciemny brąz

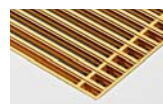

**SBR**  
mosiądz



**SNC/XXX (kolor)**  
lakierowana

### Kratki związane drewniane

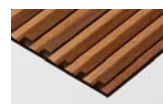

**RMN** merbau  
**RMV** lakierowany

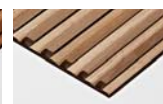

**RON** dąb  
**ROV** lakierowany

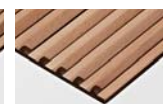

**RBN** buk  
**RBV** lakierowany

### Kratki związane aluminiowe



**RNA**  
naturalne alu



**RBL**  
czarna



**RDB**  
ciemny brąz



**RBR**  
mosiądz



**RSS**  
stal nierdzewna

### Kratki specjalne



**ANA**  
naturalne alu



**PNC**  
odlewane alu

Zamów kompletny Mini Canal bez kratki i oddzielnie kratkę PNC.

# MINI CANAL - H019

MICL.019 LLL BB/XXX

	W 75/65	W 55/45	DMN DON DBN	RMN	RON RBN	DMV DOV DBV	RMV	ROV RBV	RNA DNA	DBL DDB DBR	RBL RDB RBR	SNA	SBL SDB SBR	ANA	RSS	SNC/XXX	DNC/XXX
<b>L B 26</b>																	
110	392	195	510,60	433,00	449,50	564,90	482,90	499,30	533,20	543,20	543,20	496,90	523,80	617,20	940,90	529,90	579,50
130	489	244	586,20	494,60	514,00	650,60	553,50	572,90	613,10	624,80	624,80	570,00	601,90	712,30	1095,70	609,10	667,80
150	587	293	648,30	542,30	564,80	722,70	610,50	632,80	679,20	692,90	692,90	629,70	666,40	793,90	1236,90	674,70	742,70
170	685	342	745,10	624,80	650,30	829,40	702,00	727,50	780,20	795,70	795,70	723,90	765,60	910,00	1412,80	775,10	852,00
190	782	390	808,20	673,80	702,10	902,50	760,10	788,70	847,50	864,80	864,80	784,50	831,20	992,70	1554,90	841,80	927,90
210	881	439	884,20	735,50	766,90	988,60	831,10	862,60	927,70	946,70	946,70	858,00	909,60	1088,30	1710,10	921,30	1016,40
230	978	488	968,90	806,10	840,50	1083,30	910,70	945,20	1016,50	1037,50	1037,50	940,20	996,90	1192,40	1873,90	1009,60	1113,80
250	1076	537	1034,40	857,20	894,70	1158,90	970,90	1008,60	1086,20	1109,00	1109,00	1003,10	1064,70	1277,40	2018,50	1078,60	1192,10
270	1174	585	1100,00	908,50	949,00	1234,40	1031,60	1072,10	1155,80	1180,50	1180,50	1066,30	1132,60	1362,60	2163,20	1147,80	1270,30
290	1271	634	1184,70	979,10	1022,70	1329,20	1111,20	1154,90	1245,00	1271,30	1271,30	1148,50	1219,90	1466,90	2327,00	1236,10	1367,70
310	1370	683	1249,90	1029,90	1076,50	1404,40	1171,30	1217,80	1314,20	1342,40	1342,40	1211,00	1287,40	1551,50	2471,30	1304,80	1445,50
330	1467	732	1314,90	1080,80	1130,40	1479,30	1231,20	1280,90	1383,40	1413,50	1413,50	1273,70	1355,00	1636,00	2615,60	1373,40	1523,30
370	1663	829	1460,30	1197,60	1253,30	1644,70	1366,50	1422,10	1537,10	1570,90	1570,90	1413,90	1505,30	1820,40	2919,20	1525,90	1694,00
410	1859	927	1636,40	1345,30	1406,90	1840,90	1532,40	1593,90	1721,60	1759,00	1759,00	1585,10	1686,20	2035,30	3253,30	1709,00	1895,50
450	2054	1024	1778,50	1459,00	1526,50	2002,90	1664,40	1731,90	1872,00	1913,00	1913,00	1722,10	1833,10	2216,60	3553,80	1858,30	2062,90
490	2250	1122	1909,40	1561,20	1635,10	2153,90	1785,10	1858,70	2011,20	2055,90	2055,90	1847,90	1968,90	2386,50	3842,90	1996,20	2219,20
<b>L B 34</b>																	
110	530	264	578,70	490,00	510,10	655,00	543,00	576,10	642,50	655,60	655,60	580,40	616,10	726,20	1130,60	622,50	705,30
130	662	330	667,60	562,70	586,40	758,00	625,40	664,50	743,20	758,70	758,70	669,70	712,10	842,10	1321,10	719,70	817,40
150	795	396	741,40	620,10	647,70	845,80	692,60	738,00	828,80	846,70	846,70	743,70	792,50	942,90	1496,40	801,60	914,60
170	927	462	857,10	719,60	750,60	975,50	801,70	853,20	956,20	976,50	976,50	859,70	915,20	1085,50	1713,50	925,40	1053,50
190	1059	528	933,30	779,60	814,40	1065,80	871,30	928,80	1044,20	1066,90	1066,90	936,30	998,30	1188,70	1891,20	1009,60	1152,90
210	1192	594	1045,40	875,20	913,70	1191,90	976,80	1040,40	1167,80	1192,90	1192,90	1048,60	1117,30	1327,80	2104,50	1129,60	1288,10
230	1324	660	1152,20	965,70	1007,90	1312,60	1076,90	1146,70	1286,40	1314,00	1314,00	1155,60	1230,90	1461,60	2312,80	1244,50	1418,20
250	1457	727	1231,50	1028,70	1074,60	1406,00	1149,80	1225,60	1377,50	1407,30	1407,30	1235,30	1317,10	1567,90	2493,60	1331,80	1520,80
270	1590	793	1310,70	1091,80	1141,50	1499,40	1222,40	1304,50	1468,50	1500,90	1500,90	1314,90	1403,30	1674,20	2674,50	1419,40	1623,40
290	1721	858	1409,50	1174,30	1227,60	1612,10	1314,70	1402,80	1579,00	1613,90	1613,90	1414,00	1509,10	1800,10	2874,80	1526,20	1745,50
310	1854	925	1486,80	1235,30	1292,30	1703,60	1385,50	1479,80	1668,20	1705,30	1705,30	1491,80	1593,40	1904,60	3053,60	1611,60	1846,00
330	1987	991	1569,30	1301,40	1362,20	1799,90	1461,30	1561,70	1762,20	1801,80	1801,80	1574,50	1682,60	2013,80	3237,40	1702,10	1951,70
370	2252	1123	1742,30	1441,80	1509,90	2000,90	1621,10	1733,70	1958,70	2003,00	2003,00	1748,00	1869,20	2240,70	3613,30	1891,20	2171,20
410	2516	1255	1945,30	1612,20	1687,80	2232,10	1811,00	1935,80	2185,30	2234,40	2234,40	1951,70	2086,10	2497,80	4019,30	2110,50	2420,90
450	2781	1387	2115,30	1749,80	1832,70	2430,20	1968,00	2104,90	2378,80	2432,70	2432,70	2122,50	2269,90	2721,90	4392,30	2296,70	2637,40
490	3046	1519	2273,30	1874,90	1965,20	2616,10	2112,70	2261,80	2560,00	2618,80	2618,80	2280,70	2441,60	2933,60	4752,90	2470,40	2841,60
<b>L B 42</b>																	
110	728	363	649,80	550,30	573,70	747,90	616,00	655,80	713,50	727,80	727,80	667,40	712,80	837,90	1405,10	720,20	780,90
130	909	453	750,20	632,50	660,10	866,50	710,40	757,60	825,60	842,70	842,70	771,10	825,00	972,70	1644,50	833,50	905,60
150	1091	544	858,30	722,20	754,10	992,50	812,10	866,60	945,30	965,10	965,10	882,20	944,50	1115,20	1891,40	954,30	1037,60
170	1273	635	993,80	839,60	875,80	1146,10	941,60	1003,40	1092,70	1115,10	1115,10	1021,10	1091,90	1285,20	2165,70	1102,90	1197,40
190	1455	726	1083,30	910,60	951,20	1253,60	1024,90	1094,00	1193,70	1218,70	1218,70	1113,70	1192,80	1409,10	2394,10	1205,40	1310,90
210	1637	816	1185,60	994,60	1039,40	1373,80	1120,90	1197,30	1307,80	1335,40	1335,40	1219,30	1306,60	1545,80	2635,20	1320,50	1437,30
230	1819	907	1314,20	1104,80	1154,20	1520,60	1243,30	1327,10	1448,10	1478,30	1478,30	1351,20	1446,90	1708,80	2902,60	1462,10	1590,00
250	2001	998	1407,30	1179,70	1233,20	1631,70	1330,20	1421,40	1552,80	1585,70	1585,70	1447,40	1551,60	1836,30	3134,70	1568,00	1707,10
270	2182	1088	1499,40	1253,60	1311,30	1741,70	1416,20	1514,60	1656,80	1692,40	1692,40	1542,90	1655,40	1962,80	3365,70	1673,20	1823,50
290	2365	1179	1612,70	1348,70	1410,80	1873,20	1523,30	1629,20	1781,90	1820,00	1820,00	1659,50	1780,30	2110,60	3617,90	1799,40	1960,90
310	2547	1270	1704,40	1421,90	1488,40	1982,70	1608,80	1721,90	1885,10	1925,90	1925,90	1754,30	1883,60	2236,60	3848,30	1903,90	2076,70
330	2728	1360	1799,30	1498,60	1569,30	2095,70	1697,50	1817,90	1991,60	2035,20	2035,20	1852,40	1990,20	2366,00	4082,10	2011,80	2195,70
370	3092	1542	1999,50	1662,00	1741,40	2332,10	1885,20	2020,20	2215,30	2264,00	2264,00	2058,90	2213,40	2635,00	4559,90	2237,80	2444,00
410	3456	1724	2230,40	1856,50	1944,50	2599,20	2103,80	2253,40	2469,70	2523,80	2523,80	2296,40	2467,60	2935,00	5068,60	2494,50	2723,20
450	3820	1905	2428,30	2017,80	2114,40	2833,10	2289,30	2453,60	2690,80	2750,30	2750,30	2500,80	2688,60	3201,70	5544,20	2718,30	2969,40
490	4184	2087	2613,30	2166,30	2271,50	3054,10	2462,00	2641,10	2899,50	2964,00	2964,00	2692,40	2897,00	3455,60	6007,10	2929,40	3202,60

Wydajności przy temp. pomieszczenia 20°C. Ceny w €, bez VAT.

Zobacz również Mini Canal DBE z większymi o 300% wydajnościami

Grzejnik Mini Canal jest dostępny w innych długościach - od 70 cm.

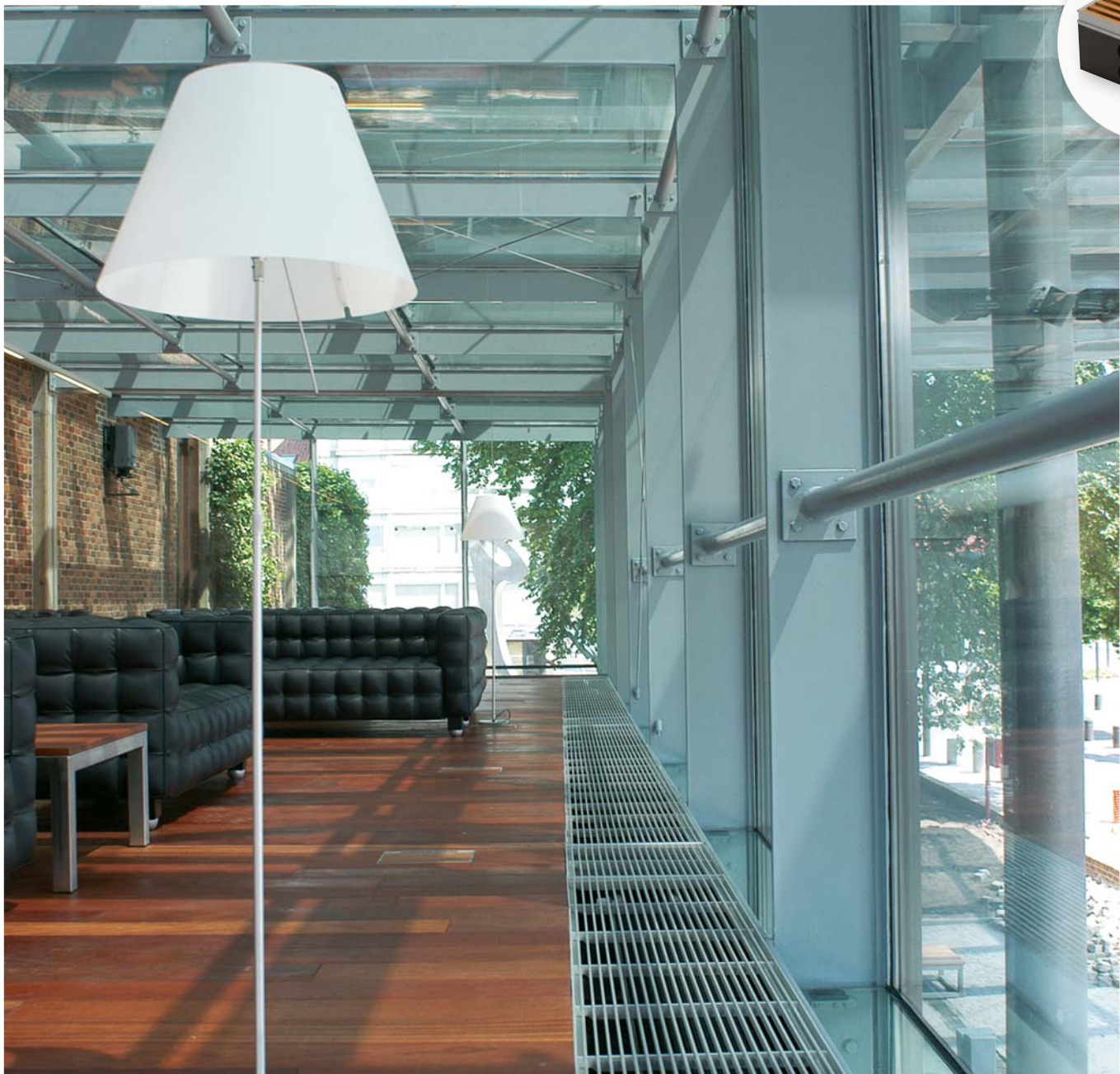

## KODY KRATEK

### Kratki sztywne aluminiowe Designo



**DNA**  
naturalne alu

**DBL**  
czarna

**ddb**  
ciemny brąz

**DBR**  
mosiądz

**DNC/XXX** (kolor)  
lakierowana

### Kratki zwiżane drewniane Designo



**DMN** merbau **DON** dąb **DBN** buk  
**DMV** lakierowany **DOV** lakierowany **DBV** lakierowany

### Kratki sztywne aluminiowe



**SNA**  
naturalne alu

**SBL**  
czarna

**SDB**  
ciemny brąz

**SBR**  
mosiądz

**SNC/XXX** (kolor)  
lakierowana

### Kratki zwiżane drewniane

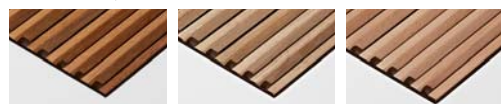

**RMN** merbau **RON** dąb **RBN** buk  
**RMV** lakierowany **ROV** lakierowany **RBV** lakierowany

### Kratki zwiżane aluminiowe



**RNA**  
naturalne alu

**RBL**  
czarna

**RDB**  
ciemny brąz

**RBR**  
mosiądz

**RSS**  
stal nierdzewna

### Kratki specjalne

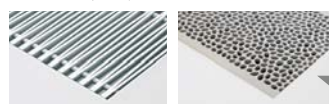

**ANA**  
naturalne alu

**PNC**  
odlewane alu

Zamów kompletny Mini Canal bez kratki i oddzielnie kratkę PNC.

Jaga Polska Sp. z o.o.  
ul. Zwycięzców 28 lok. 26  
03-938 Warszawa

Tel.: +48 22 672 88 82  
Fax: +48 22 350 66 78  
info@jaga.com.pl

Producent: Jaga N.V. - Belgia



Wszelkie informacje zawarte w niniejszym katalogu aktualne są w momencie jego wydruku.  
W związku z polityką stałego rozwoju i innowacji, Jaga zastrzega sobie prawo do zmian specyfikacji produktów w każdym momencie.  
Wszystkie ceny podane są w € i nie zawierają podatku VAT. Ceny aktualne są od 10 stycznia 2014.  
Przy realizacji zamówień stosuje się ogólne warunki sprzedaży oraz warunki gwarancji dostępne na [www.jaga.com.pl](http://www.jaga.com.pl)